

平成30年度 中国9人制バレーボール総合男女選手権大会

【男子予選グループ戦】

期日:平成30年11月3日(土)

開始:11時00分

会場:倉敷市 三菱ケミカル(旧三菱化学)ハートアリーナ 及び 中山公園体育館

〈Aグループ〉

A3 { 棄権 }	1	J F E 西 日 本 (広島)	A1 2 { 21 - 5 21 - 10 } 0 補助員:役員
	2	大 東 ク ラ ブ (島根)	A2 { 棄権 }
	3	岡 山 市 役 所 (岡山)	

1位	JFE西日本
2位	大東クラブ
3位	棄権

〈Bグループ〉

B3 2 { 21 - 19 21 - 15 } 0 補助員5	4	気 高 ク ラ ブ (鳥取)	B1 2 { 21 - 11 21 - 8 } 0 補助員6
	5	球 友 会 (広島)	
	6	日 本 化 薬 (山口)	B2 0 { 15 - 21 15 - 21 } 2 補助員4

1位	気高クラブ
2位	日本化薬
3位	球友会

〈Cグループ〉

C3 2 { 21 - 13 21 - 8 } 0 補助員8	7	N T N 岡 山 (岡山)	C1 2 { 21 - 17 21 - 13 } 0 補助員9
	8	隼 水 剣 (広島)	
	9	J K V (鳥取)	C2 1 { 19 - 21 21 - 7 } 2 18 - 21 補助員7

1位	NTN岡山
2位	JKV
3位	隼水剣

〈Dグループ〉

D3 2 { 21 - 15 22 - 20 } 0 補助員11	10	日 立 笠 戸 (山口)	D1 2 { 16 - 21 21 - 13 } 1 21 - 14 補助員12
	11	邑 久 ク ラ ブ (岡山)	
	12	排 球 遊 民 (島根)	D2 2 { 21 - 23 22 - 20 } 1 24 - 22 補助員10

1位	日立笠戸
2位	邑久クラブ
3位	排球遊民

【連絡事項】

予選グループ戦の補助員(線審4名・得点板4名)については得点表示の下部のチーム番号のチーム
または、前試合のチームにて行う

平成30年度 中国9人制バレーボール総合男女選手権大会

【男子予選グループ戦】

期日:平成30年11月3日(土)

試合開始:11時00分

会場:倉敷市 三菱ケミカル(旧三菱化学)ハートアリーナ

男子 Aグループ	J F E 西 日 本	大 東 ク ラ ブ	岡 山 市 役 所	勝 敗	得セ A	失セ B	セット率 A/B	得点 C	失点 D	得点率 C/D	順位
J F E 西 日 本 (広島)	*	A1 { 21 - 5 } 2 { 21 - 10 } 0 { 0 - 0 }	A3 { 棄権 }	2 - 0	2	0	#DIV/0!	42	15	2.800	1
大 東 ク ラ ブ (島根)	A1 { 5 - 21 } 0 { 10 - 21 } 0 { 0 - 0 }	*	A2 { 棄権 }	1 - 1	0	2	0.000	15	42	0.357	2
岡 山 市 役 所 (岡山)	A3 { 棄権 }	A2 { 棄権 }	*	-							

会場:倉敷市 三菱ケミカル(旧三菱化学)ハートアリーナ

男子 Bグループ	気 高 ク ラ ブ	球 友 会	日 本 化 薬	勝 敗	得セ A	失セ B	セット率 A/B	得点 C	失点 D	得点率 C/D	順位
気 高 ク ラ ブ (鳥取)	*	B1 { 21 - 11 } 2 { 21 - 8 } 0 { 0 - 0 }	B3 { 21 - 19 } 2 { 21 - 15 } 0 { 0 - 0 }	2 - 0	4	0	#DIV/0!	84	53	1.585	1
球 友 会 (広島)	B1 { 11 - 21 } 0 { 8 - 21 } 0 { 0 - 0 }	*	B2 { 15 - 21 } 0 { 15 - 21 } 0 { 0 - 0 }	0 - 2	0	4	0.000	49	84	0.583	3
日 本 化 薬 (山口)	B3 { 19 - 21 } 0 { 15 - 21 } 0 { 0 - 0 }	B2 { 21 - 15 } 2 { 21 - 15 } 0 { 0 - 0 }	*	1 - 1	2	2	1.000	76	72	1.056	2

会場:倉敷市 中山公園体育館

男子 Cグループ	N T N 岡 山	隼 水 剣	J K V	勝 敗	得セ A	失セ B	セット率 A/B	得点 C	失点 D	得点率 C/D	順位
N T N 岡 山 (岡山)	*	C1 { 21 - 17 } 2 { 21 - 13 } 0 { 0 - 0 }	C3 { 21 - 13 } 2 { 21 - 8 } 0 { 0 - 0 }	2 - 0	4	0	#DIV/0!	84	51	1.647	1
隼 水 剣 (広島)	C1 { 17 - 21 } 0 { 13 - 21 } 0 { 0 - 0 }	*	C2 { 19 - 21 } 1 { 21 - 7 } 2 { 18 - 21 }	0 - 2	1	4	0.250	88	91	0.967	3
J K V (鳥取)	C3 { 13 - 21 } 0 { 8 - 21 } 0 { 0 - 0 }	C2 { 21 - 19 } 2 { 7 - 21 } 1 { 21 - 18 }	*	1 - 1	2	3	0.667	70	100	0.700	2

会場:倉敷市 中山公園体育館

男子 Dグループ	日 立 笠 戸	邑 久 ク ラ ブ	排 球 遊 民	勝 敗	得セ A	失セ B	セット率 A/B	得点 C	失点 D	得点率 C/D	順位
日 立 笠 戸 (山口)	*	D1 { 16 - 21 } 2 { 21 - 13 } 2 { 21 - 14 }	D3 { 21 - 15 } 2 { 22 - 20 } 0 { 0 - 0 }	2 - 0	4	1	4.000	101	83	1.217	1
邑 久 ク ラ ブ (岡山)	D1 { 21 - 16 } 1 { 13 - 21 } 2 { 14 - 21 }	*	D2 { 21 - 23 } 2 { 22 - 20 } 2 { 24 - 22 }	1 - 1	3	3	1.000	115	123	0.935	2
排 球 遊 民 (島根)	D3 { 15 - 21 } 0 { 20 - 22 } 0 { 0 - 0 }	D2 { 23 - 21 } 1 { 20 - 22 } 2 { 22 - 24 }	*	0 - 2	1	4	0.250	100	110	0.909	3

【連絡事項】

予選グループ戦の補助員(線審4名・得点板4名)については各グループにて空きチームにて運営を行う

平成30年度 中国9人制バレーボール総合男女選手権大会

《男子決勝トーナメント戦》

期日:平成30年11月4日(日)

試合開始:9時30分

会場:倉敷市 三菱ケミカル(旧三菱化学)ハートアリーナ

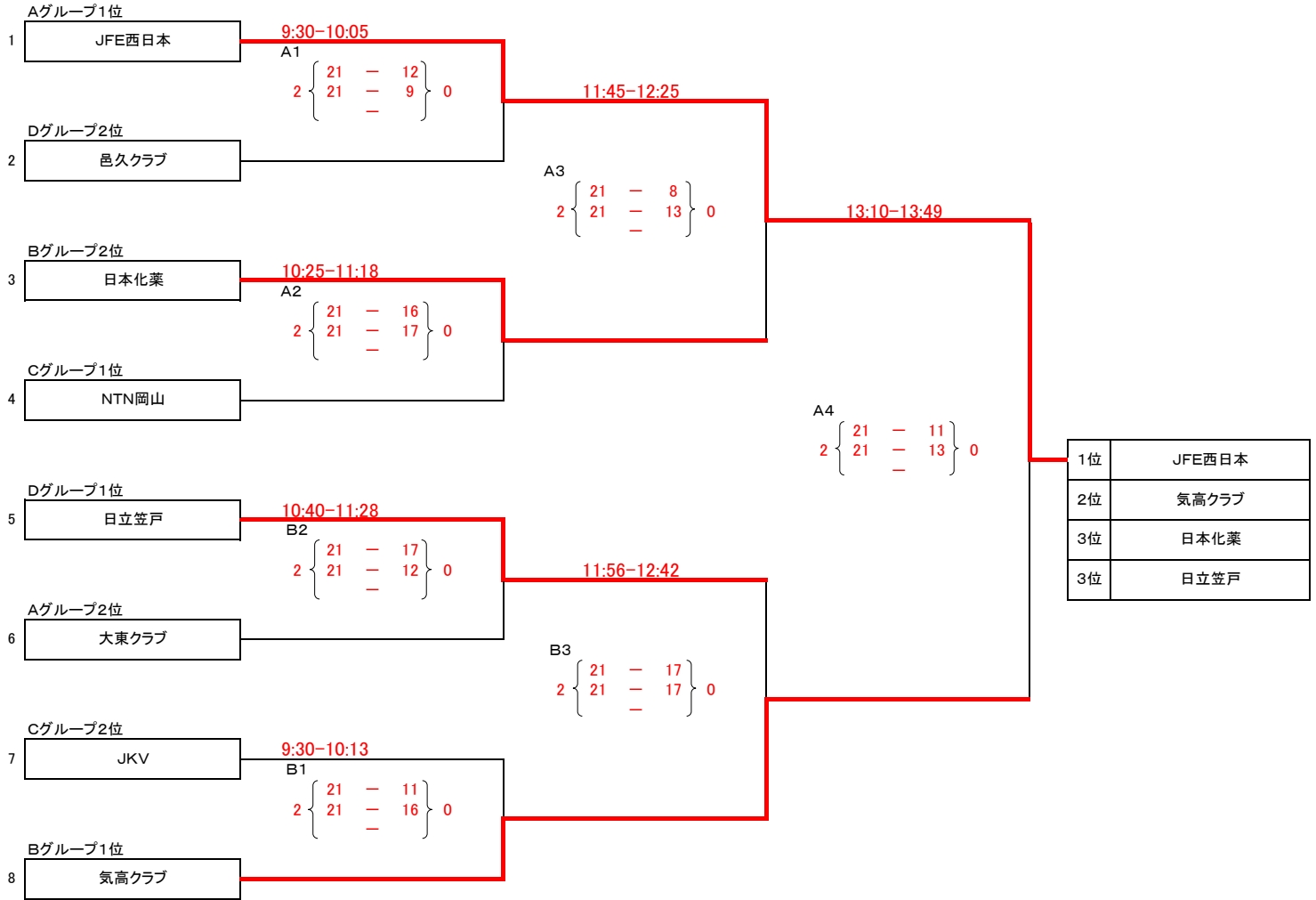

会場:倉敷市 中山公園体育館

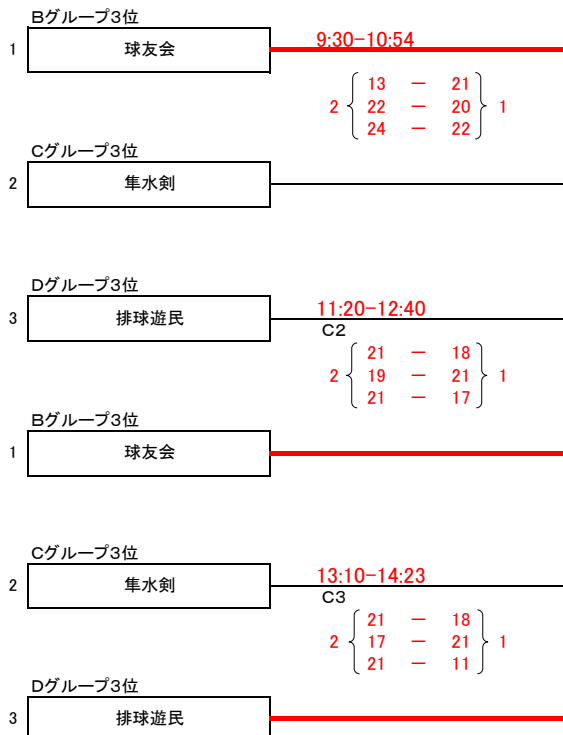

【連絡事項】

決勝トーナメントの補助員(線審4名・得点板4名)については、A1をA2両チーム、B1をB2両チームより各4名づつ、決勝戦をA3・B3試合の負けチームより4名づつ、その他については、前試合の負けチームにて実施する
 交流戦の補助員(線審4名・得点板4名)については空きチームにて実施する

平成30年度 中国9人制バレーボール総合男女選手権大会

《男子決勝トーナメント戦》

期日:平成30年11月4日(日)

試合開始:9時30分

会場:倉敷市 三菱ケミカル(旧三菱化学)ハートアリーナ

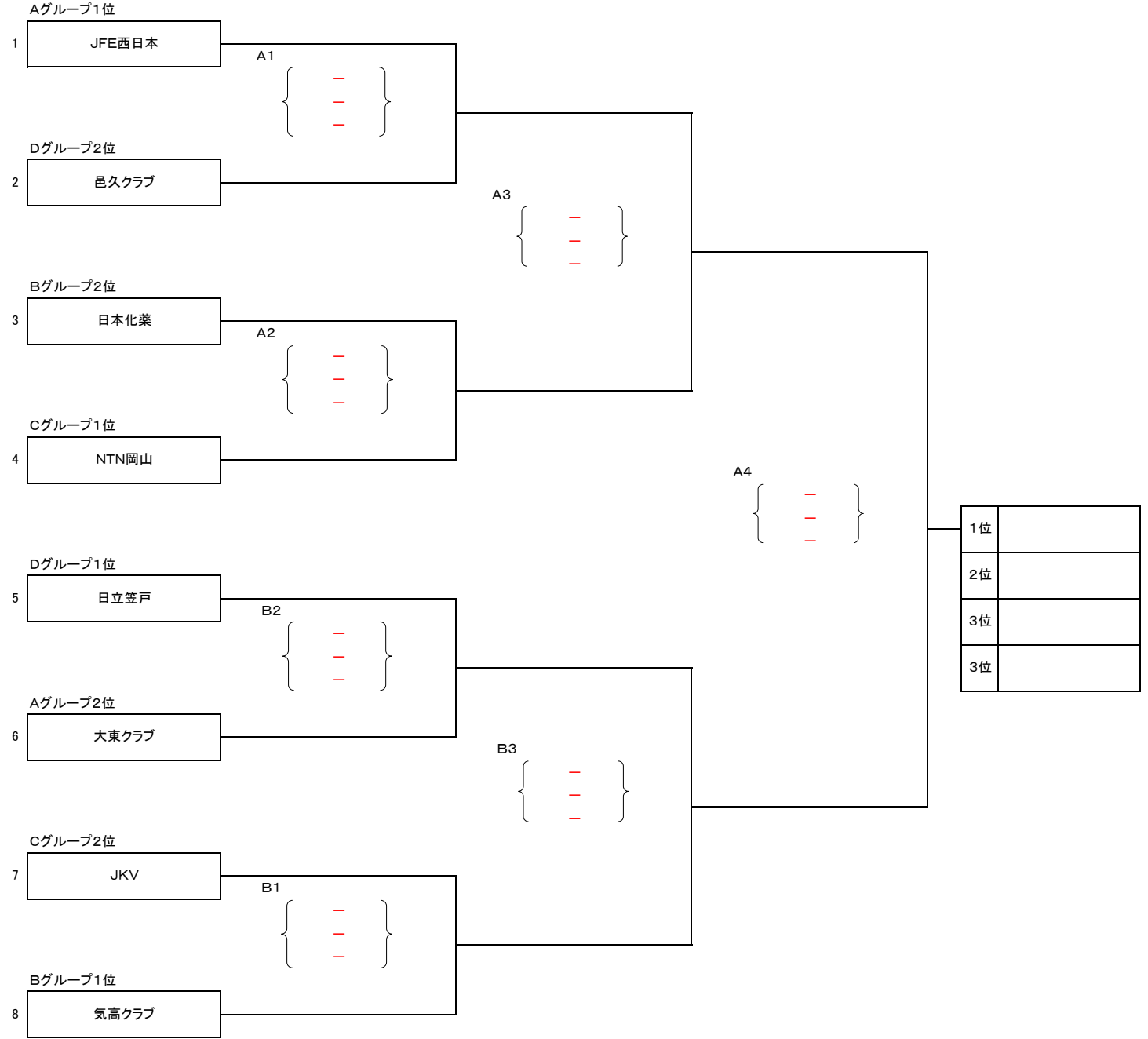

会場:倉敷市 中山公園体育館

男子 Dグループ	球友会	隼水剣	排球遊民	勝 敗	得セ A	失セ B	セット率	得点 C	失点 D	得点率 C/D	順位
1	球友会	C1 { 13 - 21 } 2 { 22 - 20 } 24 - 22 } 1	C2 { 21 - 18 } 2 { 19 - 21 } 21 - 17 } 1	1 - 2	4	2	2.000	120	119	1.008	
	隼水剣	C1 { 21 - 13 } 1 { 20 - 22 } 22 - 24 } 2	C3 { 21 - 18 } 2 { 17 - 21 } 21 - 11 } 1	3 - 4	3	3	1.000	122	109	1.119	
2	排球遊民	C2 { 18 - 21 } 1 { 21 - 19 } 17 - 21 } 2	C3 { 18 - 21 } 1 { 21 - 17 } 11 - 21 } 2	5 - 6	2	4	0.500	106	120	0.883	

【連絡事項】

決勝トーナメントの補助員(線審4名・得点板4名)については、A1をA2両チーム、B1をB2両チームより各4名づつ、決勝戦をA3・B3試合の負けチームより4名づつ、その他については、前試合の負けチームにて実施する
交流戦の補助員(線審4名・得点板4名)については空きチームにて実施する

平成30年度 中国9人制バレーボール総合男女選手権大会

【女子予選グループ戦】

期日:平成30年11月3日(土) 試合開始:11時00分

会場:倉敷市 倉敷体育館

〈Aグループ〉

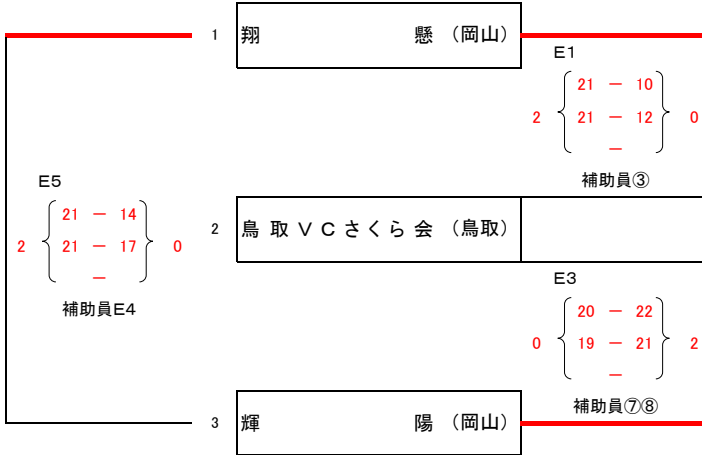

1位	翔懸
2位	輝陽
3位	鳥取VCさくら会

〈Bグループ〉

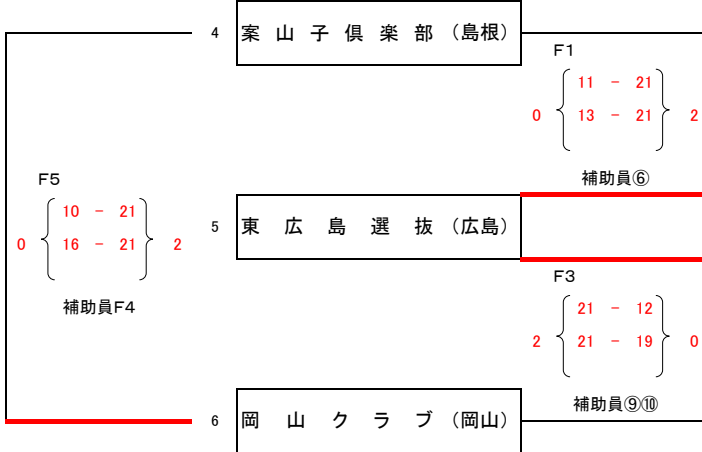

1位	東広島選抜
2位	岡山クラブ
3位	案山子倶楽部

〈Cグループ〉

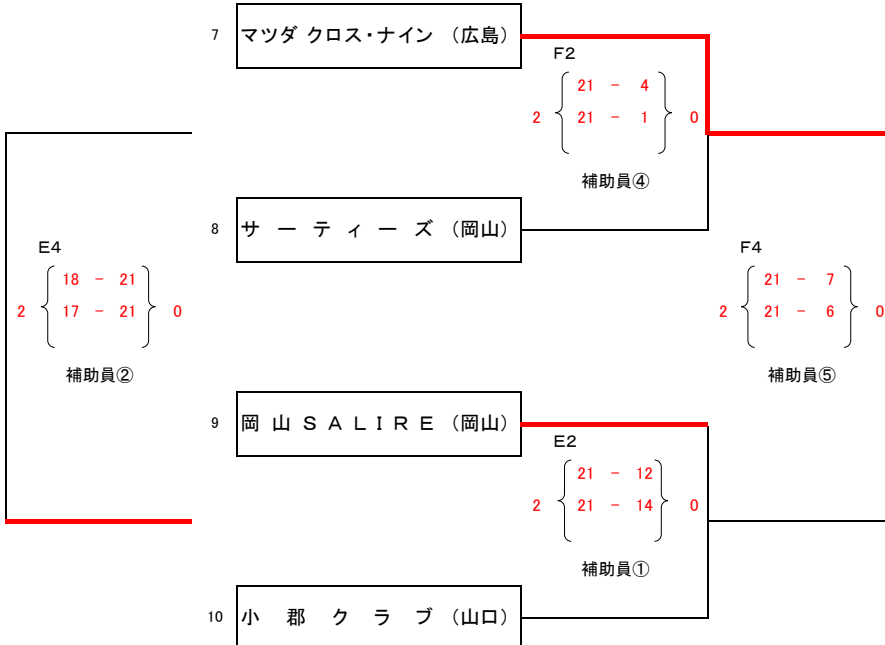

1位	マツダクロス・ナイン
2位	岡山SALIRE
3位	小郡クラブ
4位	サーティーズ

【連絡事項】

予選グループ戦の補助員(線審4名・得点板4名)については得点表示の下部のチーム番号のチームまたは、前試合のチームにて行う

平成30年度 中国9人制バレーボール総合男女選手権大会

【女子予選グループ戦】

期日:平成30年11月3日(土)

試合開始:11時00分

会場:倉敷市 倉敷体育館

女子 Aグループ	翔懸	鳥取VCさくら会	輝陽	勝敗	得セ A	失セ B	セット率 A/B	得点 C	失点 D	得点率 C/D	順位
翔懸 (岡山)	*	E1 2 { 21 - 10 21 - 12 0 - 0 } 0	E5 2 { 21 - 14 21 - 17 0 - 0 } 0	*	2	0	#DIV/0!	84	53	1.585	1
鳥取VCさくら会 (鳥取)	E1 0 { 10 - 21 12 - 21 0 - 0 } 2	*	E3 0 { 20 - 22 19 - 21 0 - 0 } 2	*	0	4	0.000	61	85	0.718	3
輝陽 (岡山)	E3 0 { 14 - 21 17 - 21 0 - 0 } 2	E2 2 { 22 - 20 21 - 19 0 - 0 } 0	*	*	1	1	1.000	74	81	0.914	2

女子 Bグループ	案山子倶楽部	東広島選抜	岡山クラブ	勝敗	得セ A	失セ B	セット率 A/B	得点 C	失点 D	得点率 C/D	順位
案山子倶楽部 (島根)	*	F1 0 { 11 - 21 13 - 21 0 - 0 } 2	F5 0 { 10 - 21 16 - 21 0 - 0 } 2	*	0	4	0.000	50	84	0.595	3
東広島選抜 (広島)	F1 2 { 21 - 11 21 - 13 0 - 0 } 0	*	F3 2 { 21 - 12 21 - 19 0 - 0 } 0	*	2	2	#DIV/0!	84	55	1.527	1
岡山クラブ (岡山)	F5 2 { 21 - 10 21 - 16 0 - 0 } 0	F3 0 { 12 - 21 19 - 21 0 - 0 } 2	*	*	1	1	1.000	73	68	1.074	2

女子 Cグループ	マツダクロス・ナイン	サーティーズ	岡山SALIRE	小郡クラブ	勝敗	得セ A	失セ B	セット率 A/B	得点 C	失点 D	得点率 C/D	順位
マツダクロス・ナイン (広島)	*	F2 2 { 21 - 4 21 - 1 0 - 0 } 0	2 { 21 - 7 21 - 6 0 - 0 } 0	{ - - - }	2	0	#DIV/0!	84	18	4.667	1	
サーティーズ (岡山)	F2 0 { 4 - 21 1 - 21 0 - 0 } 2	*	{ - - - }	0 { 18 - 21 17 - 21 0 - 0 } 2	0	4	0.000	40	84	0.476	4	
岡山SALIRE (岡山)	0 { 7 - 21 6 - 21 0 - 0 } 2	0 { 0 - 0 0 - 0 0 - 0 } 0	*	E2 2 { 21 - 12 21 - 14 0 - 0 } 0	1	1	1.000	55	68	0.809	2	
小郡クラブ (山口)	0 { 0 - 0 0 - 0 0 - 0 } 0	2 { 21 - 18 21 - 17 0 - 0 } 0	E2 0 { 12 - 21 14 - 21 0 - 0 } 2	*	1	1	1.000	68	77	0.883	3	

(注1) Cグループは前ページトーナメント表通りの対戦です。(リーグ戦ではありません)

* E4,F4試合確定後記入

(注2) Cグループは勝者戦チームが1・2位、敗者戦チームが3・4位です。

最下位チームの勝率等

チーム名	勝率	セット率	得点率	順位
鳥取VCさくら会			0.718	1
案山子倶楽部			0.595	2
サーティーズ			0.476	3

摘要	チーム名
決勝トーナメント進出チーム	鳥取VCさくら会
交流戦進出チーム	案山子倶楽部
交流戦進出チーム	サーティーズ

平成30年度 中国9人制バレーボール総合男女選手権大会

【女子予選グループ戦】

期日:平成30年11月3日(土)

試合開始:11時00分

会場:倉敷市 倉敷体育館

女子 Aグループ	翔懸	鳥取VCさくら会	輝陽	勝 敗	得セ A	失セ B	セット率 A/B	得点 C	失点 D	得点率 C/D	順位	最下位	
												対象	順位
翔 懸 (岡山)	*	E1 21 - 10 21 - 12 0 - 0 2 0	E5 21 - 14 21 - 17 0 - 0 2 0	*	-								
鳥取VCさくら会 (鳥取)	E1 10 - 21 12 - 21 0 - 0 0 2	*	E3 20 - 22 19 - 21 0 - 0 0 2	*	-								
輝 陽 (岡山)	E3 14 - 21 17 - 21 0 - 0 0 2	E2 22 - 20 21 - 19 0 - 0 2 2	*	*	-								

女子 Bグループ	案山子倶楽部	東広島選抜	岡山クラブ	勝 敗	得セ A	失セ B	セット率 A/B	得点 C	失点 D	得点率 C/D	順位	最下位	
												対象	順位
案山子倶楽部 (島根)	*	F1 11 - 21 13 - 21 0 - 0 0 2	F5 10 - 21 16 - 21 0 - 0 0 2	*	-								
東広島選抜 (広島)	F1 21 - 11 21 - 13 0 - 0 2 0	*	F3 21 - 12 21 - 19 0 - 0 2 0	*	-								
岡山クラブ (岡山)	F5 21 - 10 21 - 16 0 - 0 2 0	F3 12 - 21 19 - 21 0 - 0 0 2	*	*	-								

女子 Cグループ	マツダ クロス・ナイン	サーティーズ	岡山SALIRE	小郡クラブ	勝 敗	得セ A	失セ B	セット率 A/B	得点 C	失点 D	得点率 C/D	順位	最下位	
													対象	順位
マツダ クロス・ナイン (広島)	*	F2 21 - 4 21 - 1 0 - 0 2 0	{ - }	{ - }	-									
サーティーズ (岡山)	F2 4 - 21 1 - 21 0 - 0 0 2	*	{ - }	{ - }	-									
岡山SALIRE (岡山)	{ 0 - 0 }	{ 0 - 0 }	*	E2 21 - 12 21 - 14 0 - 0 2 0	-									
小郡クラブ (山口)	{ 0 - 0 }	{ 0 - 0 }	E2 12 - 21 14 - 21 0 - 0 0 2	*	-									

(注1) Cグループは前ページトーナメント表通りの対戦です。(リーグ戦ではありません)

* E4,F4試合確定後記入

(注2) Cグループは勝者戦チームが1・2位、敗者戦チームが3・4位です。

平成30年度 中国9人制バレーボール総合男女選手権大会

《女子決勝トーナメント戦》

期日:平成30年11月4日(日)

会場:倉敷市 倉敷体育館

試合開始:9時30分

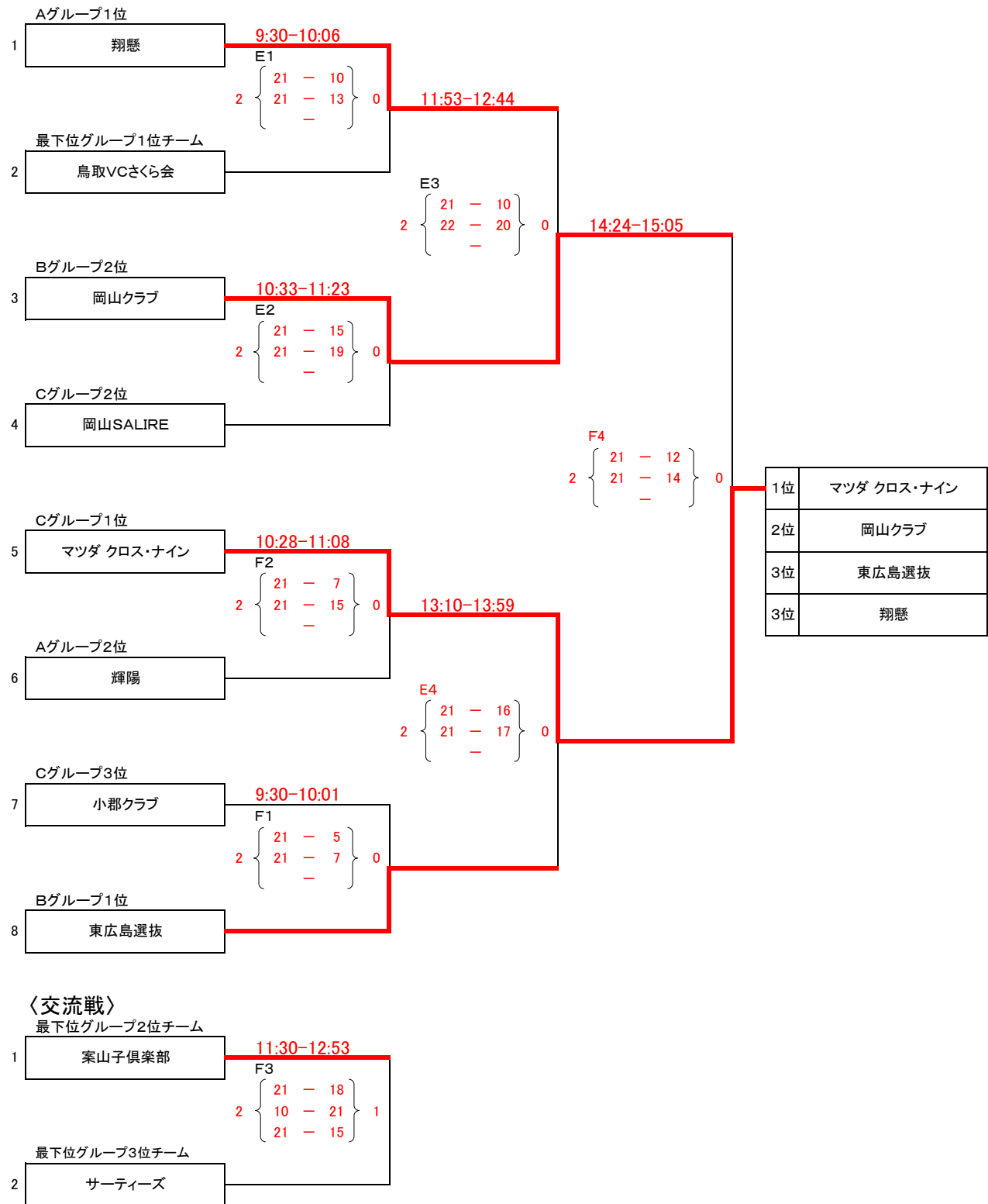

【連絡事項】

各グループの最下位チームの中で、得失セット・得失点率の1位を決勝トーナメントに参加する
 決勝トーナメントの補助員(線審4名・得点板4名)については第1試合目を交流戦に参加するチームにて実施する
 (E1:交流戦1 F1:交流戦2)
 決勝戦をE3・F4試合の負けチームより4名づつ、その他については、前試合の負けチームにて実施する